

AKČNÍ NABÍDKA

*Platí do 31.7.2011
Úspora až 36 %.*

2011

Tvrzená a broušená ocel HRC 60
přesnost v rozsahu 0,02 mm



NEW!



NOVÝ NEJRYCHLEJŠÍ POLOHOVACÍ A UPÍNAČÍ SYSTÉM GERARDI

ZERO POINT ZERO POINT



Řada přesných modulárních svěráků

StandardFLEX

Nejnovější verze

Inovativní systém hřebene pro rychlé výměny čelistí!

Č. výr. 1A

Č. výr. 1A



StandardFLEX

Přesný modulární svěrák se standardním vybavením

Úspora až 36%



Zdarma: Sada 4 upínek výrobek č. 298 + 2 čelisti (výrobek č. 230E)

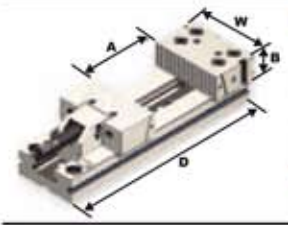

Typ svěráku W	2 (121 mm)	3 (146 mm)	4 (171 mm)			5 (196 mm)			
Max. rozevření A	150	200	300	200	300	400	200	300	400
Výška čelisti B	38	48			58			63	
Délka základny D	345	420	520	455	555	655	495	595	695
Code	1.1A.20000	1.1A.32000	1.1A.33000	1.1A.42000	1.1A.43000	1.1A.44000	1.1A.52000	1.1A.53000	1.1A.54000
CENIKOVÁ CENA výr.č. 1A: Kč	17.550	21.060	24.310	26.832	29.510	32.188	35.048	41.964	49.010
AKČNÍ CENA výr.č. 1A: Kč	14.274	15.574	18.174	22.074	23.374	25.974	28.574	33.774	38.974

Č. výr. 230E

Osazené čelisti (3 x 5 mm)
Používají se jako pár (objednejte 2 ks)



Typ svěráku	2	3	4	5
Code	4.23.0E201	4.23.0E301	4.23.0E401	4.23.0E501
CENIKOVÁ CENA každý kus Kč	1.950	2.340	2.938	4.188
AKČNÍ CENA každý kus Kč	1.040	1.300	1.560	2.080
CELKOVÁ ÚSPORA = Kč	2.080	2.600	3.120	4.160

Č. výr. 230F

Prizmatické čelisti



Typ svěráku	2	3	4	5
Code	4.23.0F201	4.23.0F301	4.23.0F401	4.23.0F501
Ø min / max A mm	9 / 24	13 / 38	15 / 40	15 / 42
Ø min / max B mm	7 / 18	9 / 24	9 / 24	9 / 24
CENIKOVÁ CENA každý kus Kč	2.340	3.042	3.848	5.434
AKČNÍ CENA každý kus Kč	1.300	1.560	2.080	2.600

NOVÁ ŘADA SVĚRÁKŮ S ČELISTMI PRO RYCHLOU VÝMĚNU BEZ KLÍČE



Řada přesných modulárních svěráků

XL Mimořádně velké nebo dvojité rozevření

Svěráky s mnohem delší základnou než u standartní řady

Č. výr. 20



Č. výr. 30

(dvojité upnutí)

Č. výr 370

Poznámka:
pro výr. č. 30: standardní vybavení obsahuje 2 polohovací matice

Přesný modulární svěrák XL
se standardním vybavením +

Zdarma: Sada 4 svorek Č. výr 298



Č. výr. 20

(jednoduché upnutí)

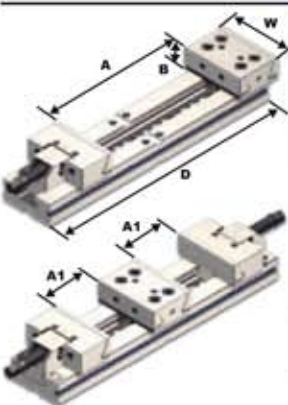

Typ svěráku W	2 (125 mm)	3 (150 mm)	4 (175 mm)			5 (200 mm)					
Max. rozevření A	320	360	460	400	500	600	700	500	600	700	800
Max. rozevření A1	100	110	160	120	170	220	270	150	200	250	300
Výška čelisti B	40	50			60			65			
Délka základny D	520	580	680	666	766	866	966	805	905	1005	1105
Code / 20	3.22.10000	3.23.20000	3.23.30000	3.24.20000	3.24.30000	3.24.40000	3.24.50000	3.25.20000	3.25.30000	3.25.40000	3.25.50000
Kg / 20	17	31	34	46	51	56	61	85	92	99	106
Code / 30	3.22.10600	3.23.20600	3.23.30600	3.24.20600	3.24.30600	3.24.40600	3.24.50600	3.25.20600	3.25.30600	3.25.40600	3.25.50600
Kg / 30	20,5	38	42	58	63	68	73	95	101	107	113
CENIKOVÁ CENA výr.č. 20: Kč	21.762	27.014	29.952	31.538	34.684	37.752	40.976	53.560	59.774	66.014	72.228
AKČNÍ CENA výr.č. 20: Kč	16.900	20.800	23.400	26.000	28.600	31.200	33.800	41.600	46.800	52.000	57.200
CENIKOVÁ CENA výr.č. 30: Kč	26.598	32.812	35.802	38.272	41.470	44.564	47.736	62.296	68.510	74.698	80.938
AKČNÍ CENA výr.č. 30: Kč	20.800	26.000	28.600	31.200	33.800	36.400	39.000	49.400	54.600	59.800	65.000

ŘADA SVĚRÁKŮ BEZ LIMITU ROZEVŘENÍ



Platí do 31.7.2011



Velká úspora, která umožňuje výhodné doplnění, vybavení nebo rozšíření vašeho modulárního systému

3 úrovně úspor

Koupíte 1 položku a ušetříte 10%
Koupíte 2 položky a ušetříte 15%
Koupíte 3 položky a ušetříte 25%

POUZE pro příslušenství zakoupené společně se svěrákem

Vše (type) size	Ceník			
	2	3	4	5
Art. 212  Střední pohyblivá čelist s dvojitým osazením	Code 1.21.22000 Kč 2340	Code 1.21.23000 Kč 3120	Code 1.21.24000 Kč 3900	Code 1.21.25000 Kč 4680
Art. 217  Pohyblivá prizmatická čelist	Code 2.21.72000 Kč 2574	Code 2.21.73000 Kč 3640	Code 2.21.74000 Kč 4940	Code 2.21.75000 Kč 6500
Art. 313  Magnetické rovnoběžné desky. <i>Prosím v objednávce specifikujte rozměr "H"</i>	Code 4.31.22000 Kč 1690	Code 4.31.32000 Kč 2132	Code 4.31.42000 Kč 2522	Code 4.31.52000 Kč 2834
Art. 310  Magnetické rovnoběžné desky. Sada 6 párů	Code 4.31.02000 Kč 6682	Code 4.31.03000 Kč 8086	Code 4.31.04000 Kč 9594	Code 4.31.05000 Kč 10686
Art. 311  Magnetické rovnoběžné desky. Sada 10 párů	Code 4.31.12000 Kč 10296	Code 4.31.13000 Kč 11676	Code 4.31.14000 Kč 13754	Code 4.31.15000 Kč 15106
Art. 271  Hydraulické blokovací zařízení	Code 2.27.12000 Kč 7072	Code 2.27.13000 Kč 7280	Code 2.27.14000 Kč 7904	Code 2.27.15000 Kč 11440
Art. 138  Výměnné čtvercové nástavce pevné nebo pohyblivé	Code 2.13.82000 Kč 4238	Code 2.13.83000 Kč 4914	Code 2.13.84000 Kč 6474	Code 2.13.85000 Kč 8970
Art. 150  Výměnné prizmatické nástavce pevné nebo pohyblivé	Code 1.15.02000 Kč 6604	Code 1.15.03000 Kč 8138	Code 1.15.04000 Kč 10296	Code 1.15.05000 Kč 14430
Art. 131  Výměnné nástavce pro kulaté díly pevné nebo pohyblivé	Code 2.13.12000 Kč 4056	Code 2.13.13000 Kč 5070	Code 2.13.14000 Kč 6318	Code 2.13.15000 Kč 8866
Art. 160  Pevná měkká čelist	Code 2.16.02000 Kč 3796	Code 2.16.03000 Kč 4550	Code 2.16.04000 Kč 5356	Code 2.16.05000 Kč 7644
Art. 166  Pohyblivá měkká čelist	Code 2.16.62000 Kč 3796	Code 2.16.63000 Kč 4550	Code 2.16.64000 Kč 5356	Code 2.16.65000 Kč 7644
Art. 140  Měkká čelist s rovným čelem	Code 2.14.02000 Kč 3796	Code 2.14.03000 Kč 4550	Code 2.14.04000 Kč 5356	Code 2.14.05000 Kč 7644
Art. 146  Pohyblivá čelist s vodorovnými drážkami	Code 2.14.62000 Kč 3796	Code 2.14.63000 Kč 4550	Code 2.14.64000 Kč 5356	Code 2.14.65000 Kč 7644
Art. 242T  Hladká výměnná čelist pro velkou upinací sílu při těžkém obrábění	Code 2.24.2T200 Kč 1300	Code 2.24.2T300 Kč 1560	Code 2.24.2T400 Kč 1950	Code 2.24.2T500 Kč 2730

Ruční nastavení
Mechanické upnutí

NEW Art. 640

Technické údaje:

- Nastavení čelistí po 2 mm (Samostředící ve více osách)
- Přesně kalená a broušená ocelová konstrukce (HRC60)
- Přesnost upnutí do 0,015 mm
- Nabízena řada vyměnitelných čelistí.
- Pevná a tuhá konstrukce s minimálními průhyby.

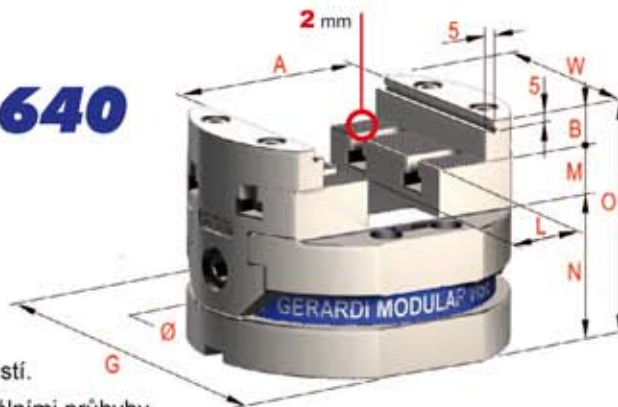

Typ svěráku	1	2
Šířka čelisti W	74	99
Max. světlost A	74	104
Výška čelisti B	15	20
Výška měkké čelisti B1	25	30
Šířka základny G	110	148
Ø	120	160
Světlost mezi saněmi L	20	40
Výška sani M	20	25
Výška základny N	50	70
Celková výška svěráku O	85	115
Kg	4,9	11
Code	6.64.01000	6.64.02000
CENIKOVÁ CENA vřr.č. 640: Kč	31 174	38 974

Víceúčelové přesné modulární svěráky se standardním vybavením: 1 imbusový klíč a 2 polohovací matice



Art. 640

Například **Art. 640** ve spojení s otočným stolem umožňuje to, aby bylo možné na stroji opracovat obrobek z 5 stran.

Art. 645B
Obrobitelné měkké čelisti



Art. 645T
čelist svěráku

Typ svěráku	1	2
Code	6.64.58100	6.64.58200
Ceníková cena Kč/ks	3354	4056
Akční cena Kč/ks	1560	1820

Typ svěráku	1	2
Code	6.64.5T100	6.64.5T200
Ceníková cena Kč/ks	3640	4420
Akční cena Kč/ks	1690	1590

ŘADA SVĚRÁKŮ PRO APLIKACE V NEJMODERNĚJŠÍCH 5-OSÝCH STROJÍCH

Nejpřesnější upnutí.
Ideální pro broušení.
Kompaktní provedení,
snadné čištění.

ÚSPORA AŽ 30%



Č. vřr. 666

Řada nejpřesnějších svěráků OK s příslušenstvím.

Pevná čelist a základna svěráku jsou vyrobeny z jednoho kusu.

Ve všech případech je použita tvrzená a kalená ocel HRC 60.

Kolmost a rovnoběžnost: 0,003 mm / 100 mm

Vhodně i pro provádění kontroly, pro elektrojiskrové obrábění a frézování.

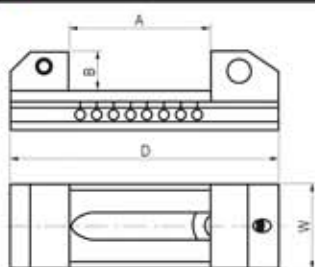

Typ svěráku	0	1	2	3	4	5	6	7	8
Šířka čelisti W	30	60	75	100	125	125	125	125	160
Max. rozevření A	27	80	100	120	160	180	200	260	200
Výška čelisti B	15	28	40	45	50	50	50	50	63
Délka svěráku D	75	175	220	260	330	350	370	430	410
Kg	0,28	2,820	5,820	10,740	19,450	20,080	20,720	26,720	38
Code	3.66.60000	3.66.61000	3.66.62000	3.66.63000	3.66.64000	3.66.65000	3.66.66000	3.66.67000	3.66.68000
CENIKOVÁ CENA vřr.č. 666: Kč	3.640	7.332	8.736	12.402	17.706	19.422	21.138	28.860	35.568
AKČNÍ CENA vřr. č. 666: Kč	2.574	5.174	6.474	9.074	12.974	14.274	15.574	20.774	25.974

SÉRIE SVĚRÁKŮ PRO OPERACE S NEJVYŠŠÍ PŘESNOSTÍ

Pro vícenásobné upínání od 1 do 12 obrobků různých rozměrů

Č. v. výr. 605 (G1)

Č. v. výr. 609 (G2)

Č. v. výr. 613 (G3)

Pevné a pohyblivé čelisti

Odstupňované pevné a pohyblivé čelisti

Dvojitě pohyblivé čelisti



Č. v. výr. 600

Č. v. výr. 606

Č. v. výr. 611

MULTIFLEX přesný modulární svěrák se standardním vybavením + **Zdarma:** Sada 4 upinek výrobek č. 298

2 mm =
Rozeť drážek

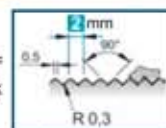

Úspora až 35%

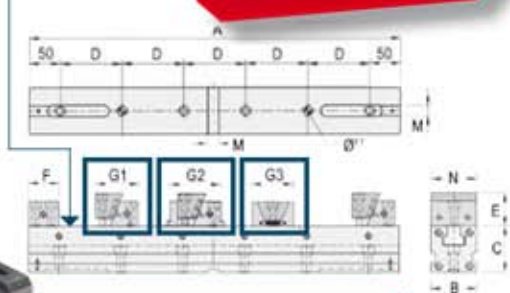

Typ mm	Č. v. výr. 600									Č. v. výr. 606		Č. v. výr. 611							
	A	B	C ^{±0.02}	D	E	F	M ^{H7}	N	Ø F7	G1	Code	CENÍKOVÁ CENA Kč	AKČNÍ CENA Kč	G2	Code	G3	Code	CENÍKOVÁ CENA Kč	AKČNÍ CENA Kč
1	300	50	50	100	32/25	38	16	49	10	55/58	6.60.01300	24.934	15.574	65/68	6.60.61300	44/50	6.61.11300	37.752	25.974
	400	50	50	100	32/25	38	16	49	10	55/58	6.60.01400	27.092	18.174	65/68	6.60.61400	44/50	6.61.11400	39.364	28.574
	500	50	50	100	32/25	38	16	49	10	55/58	6.60.01500	29.510	20.774	65/68	6.60.61500	44/50	6.61.11500	41.756	31.174
	600	50	50	100	32/25	38	16	49	10	55/58	6.60.01600	32.188	23.374	65/68	6.60.61600	44/50	6.61.11600	44.408	33.774
	NOVINKA	700	50	50	100	32/25	38	16	49	10	55/58	6.60.01700	35.984	25.974	65/68	6.60.61700	44/50	6.61.11700	48.256
2	400	75	75	100	40	50	16	74	16	70/75	6.60.02400	32.448	23.374	83/88	6.60.62400	52/58	6.61.12400	47.008	33.774
	500	75	75	100	40	50	16	74	16	70/75	6.60.02500	34.866	25.974	83/88	6.60.62500	52/58	6.61.12500	49.452	36.374
	600	75	75	100	40	50	16	74	16	70/75	6.60.02600	37.544	28.574	83/88	6.60.62600	52/58	6.61.12600	52.208	38.974
	700	75	75	100	40	50	16	74	16	70/75	6.60.02700	40.222	31.174	83/88	6.60.62700	52/58	6.61.12700	54.886	41.574
	NOVINKA	800	75	75	100	40	50	16	74	16	70/75	6.60.02800	43.836	33.774	83/88	6.60.62800	52/58	6.61.12800	58.760
3	700	100	100	100	60	70	16	99	16	94.5/85.5	6.60.03700	46.514	36.374	109/113	6.60.63700	84/90	6.61.13700	63.414	49.374
	800	100	100	100	60	70	16	99	16	94.5/85.5	6.60.03800	50.388	38.974	109/113	6.60.63800	84/90	6.61.13800	67.288	51.974
	900	100	100	100	60	70	16	99	16	94.5/85.5	6.60.03900	54.288	44.174	109/113	6.60.63900	84/90	6.61.13900	71.188	57.174
	1000	100	100	100	60	70	16	99	16	94.5/85.5	6.60.03100	59.488	49.374	109/113	6.60.63100	84/90w	6.61.13100	76.388	62.374



Typické uspořádání

Přesné modulární svěráky MULTIFLEX představují zcela novou koncepci modulárního upínacího systému, který je schopen maximalizovat kapacitu obráběcího stolu a zvýšit jeho produktivitu. Hříbenový systém se používá dokonce i mezi pevnou a pohyblivou čelistí, což zvyšuje kapacitu upnutí.

Každý svěrák je vybavený k upnutí 4 obrobků. Standardní vybavení: klíče ve tvaru "T", 2 polohovací matice a 4 dorazy.

NABÍDKA PŘÍSLUŠENSTVÍ pro svěráky MULTIFLEX ! Koupíte 1 položku a ušetříte 10%
 Koupíte 2 položky a ušetříte 15%
 Koupíte 3 položky a ušetříte 25%
 Velká úspora, která umožňuje výhodné doplnění, vybavení nebo rozšíření vašeho modulárního systému

PEVNÉ A POHYBLIVÉ ČELISTI							ČELISTI						
Typ svěráku	Code	Art. 605	Art. 605S	Art. 609	Art. 613	Art. 615	Art. 619T	Art. 610B	Art. 610C	Art. 610D	Art. 610E	Art. 610F	Art. 610T
1	Code	6.60.51000	6.60.55100	6.60.91000	6.61.31000	6.61.51000	6.61.91100	6.61.0B100	6.61.0C100	6.61.0D100	6.61.0E100	6.61.0F100	6.61.0T100
1		3328	3328	6110	10 400	3666	7800	650	520	650	520	650	780
2	Code	6.60.52000	6.60.55200	6.60.92000	6.61.32000	6.61.52000	6.61.91200	6.61.0B200	6.61.0C200	6.61.0D200	6.61.0E200	6.61.0F200	6.61.0T200
2		3848	3848	7228	12 428	4238	10 140	780	650	780	650	780	910
3	Code	6.60.53000	6.60.55300	6.60.93000	6.61.33000	6.61.53000	6.61.91300	6.61.0B300	6.61.0C300	6.61.0D300	6.61.0E300	6.61.0F300	6.61.0T300
3		4420	4420	8268	14 430	5148	11 700	910	780	910	780	910	1040

MODULÁRNÍ SYSTÉM S NEJVĚTŠÍ VARIABILITOU



Okamžité ustavení a upnutí i ve svislé poloze. Přesné, rychlé a bezpečné

Art. 662 HYDRAULICKÉ

Nezávislá montáž

Code 8.66.20000

Ceníková cena Kč 28 600

Akční cena Kč 22 100

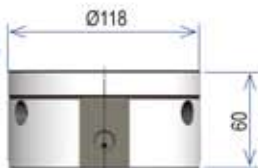

Čep Art. 662D



Příklad použití

- Upínací síla 25 kN
- Přidrzná síla 60 kN
- Odvod vody
- Hydraulické uvolnění 200 BAR
- Polohovací stopka s pružnou kleštinou
- Tlačítka a kalibrované umístění otvorů
- Bezpečnostní uvolnění čelistí

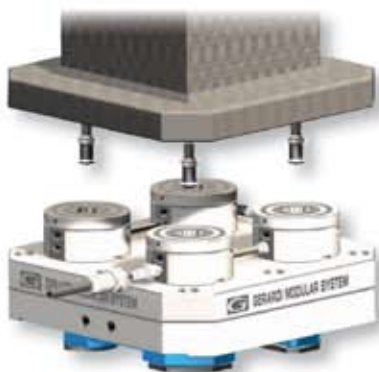

Art. 663 HYDRAULICKÉ

Zabudovaná montáž

Code 8.66.30000

Ceníková cena Kč 26 000

Akční cena Kč 20 800

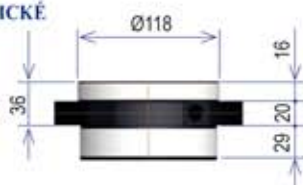

Čep Art. 662D



Příklad použití

- Upínací síla 25 kN
- Přidrzná síla 60 kN
- Hydraulické uvolnění 200 BAR
- Polohovací stopka s pružnou kleštinou
- Bezpečnostní uvolnění čelistí



Art. 664 PNEUMATICKÉ

Montáž s přírubou

Code 8.66.40000

Ceníková cena Kč 23 400

Akční cena Kč 19 500

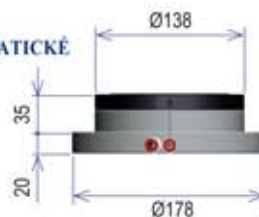

Čep Art. 662D



Příklad použití

- Upínací síla 10 kN
- Přidrzná síla 60 kN
- Pneumatické uvolnění 7 BAR
- Čištění vzduchem
- Polohovací stopka s pružnou kleštinou



Art. 665 PNEUMATICKÉ

Zabudovaná montáž

Code 8.66.50000

Ceníková cena Kč 20 800

Akční cena Kč 16 900

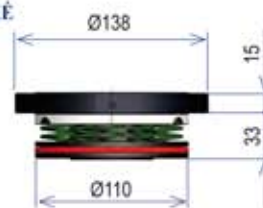

Čep Art. 662D

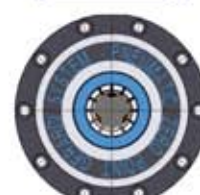

Příklad použití

- Upínací síla 10 kN
- Přidrzná síla 60 kN
- Pneumatické uvolnění 7 BAR
- Polohovací stopka s pružnou kleštinou
- Bezpečnostní uvolnění čelistí

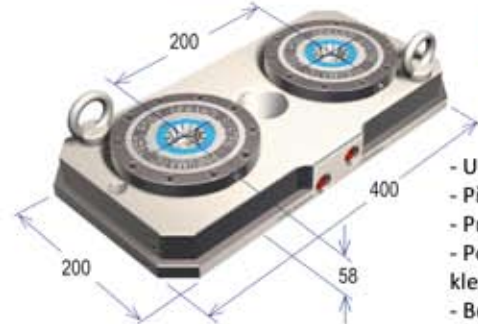

**Standardní vybavení: N. 1 čep Art. 662D jednotlivé sklíčidlo - volně použitelné nastavení
ZÁRUKA 1 ROK (2 ROKY ZÁRUKA platí na propagační zboží do července roku 2011!)**

Všechny komponenty jsou kompletně vyrobeny z cementované oceli s vysokou odolností